

Panasonic

BUSINESS

4Kインテグレートドカメラ
AW-UE70W [ホワイトモデル]

本体希望小売価格 **680,000** 円 (税抜)

AW-UE70K [ブラックモデル]

本体希望小売価格 **680,000** 円 (税抜)

屋内専用

吊り下げスタイル



ひとつ先の感動を実現する 4K撮影・IP出力対応



本カタログ掲載商品の価格には、配送・設備調整費、使用済み商品の引き取り費等は含まれておりません。

据え置きスタイル

4K画質で映像に奥行きが増す、 IP映像出力がコンテンツを柔軟に届ける



HDMI、USB、さらにはIP伝送によって4K映像を出力できるコンパクトサイズの回転台一体型4KカメラAW-UE70W/K。映画撮影用、放送局用の4Kカメラで培った技術力を投入し、様々なシーンで活用できる4Kインテグレートドカメラとして仕上げました。議場の撮影、冠婚葬祭場のコンテンツ制作、講義の収録など、一層高画質なコンテンツが求められるその現場で、4K撮影を実現します。



4K対応 1 4K撮影での高画質ズームを実現する 4ドライブレンズシステムを搭載

3つのズームレンズと1つのフォーカスレンズが同時に独立して駆動する、4ドライブレンズシステムを搭載しました。4つのレンズ群が別々に駆動するため、それぞれのレンズの大きさと駆動域を効率的に抑えることができ、高画質・高倍率ズーム機構とボディの小型化を実現。コンパクトながら、光学20倍ズームと高性能な超解像22倍ズーム(4Kモード)の搭載を実現しています。

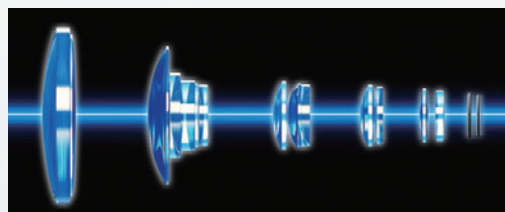

※画像はイメージです。

4K対応 2 4種類の出力端子を搭載。 HDMI、USB、LANで4K映像を出力可能

本体背面にHDMI/SDI/USB/LANの4種の出力端子を搭載。HDMIのみならず、LANやUSBでも4K映像を出力することができます。そのため、目的や環境にあわせた柔軟なシステムの構築を実現します。

出力フォーマット一覧

HDMI	2160/29.97p、2160/25p、1080/59.94p、1080/50p、1080/59.94i、1080/50i、1080/29.97PsF、1080/25PsF、1080/29.97p、1080/25p、720/59.94p、720/50p
SDI	1080/59.94p、1080/50p、1080/59.94i、1080/50i、1080/29.97PsF、1080/25PsF、1080/29.97p、1080/25p、720/59.94p、720/50p
USB	2160/5p、1080/30p、1080/25p、1080/15p、1080/12.5p、1080/5p、720/30p、720/25p、720/15p、720/12.5p、720/5p、360/30p、360/25p、360/15p、360/12.5p、360/5p
LAN	P4のマルチストリーミング出力フォーマット表を参照ください。

新開発1/2.3型 MOSセンサー

新開発1/2.3型MOSセンサーとDSP(デジタルシグナルプロセッサ)を搭載。高感度・高解像度を実現しました。

高性能20倍／超解像30倍ズーム＋デジタルエクステンダーズーム

光学20倍ズームに加え、超解像技術により、高い解像度を保ったまま30倍までのズーム(4Kモード時は22倍)が可能です。また、12倍のデジタルズーム^{*1}や4Kのフォーカスアシストとしても使用できる1.4倍、2.0倍、4.0倍、6.0倍、8.0倍のデジタルエクステンダーズームを設定可能。広い議場や教室での撮影に対応します。



ハイダイナミックレンジ (HDR) モード搭載^{*2}

ダイナミック・レンジ・ストレッチャー(DRS)/デジタルノイズリダクション(DNR)に加え、ハイダイナミックレンジ(HDR)モードを搭載。露光時間の異なる2枚の画像を撮影して合成することで、逆光下でも白とびや黒つぶれを補正した視認性の高い映像を作ることができます。

明るく撮影 (Long露光)

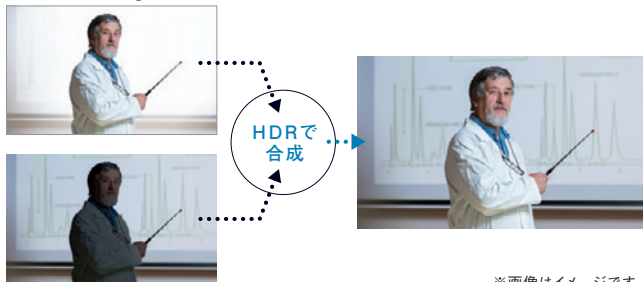

暗く撮影 (Short露光)

※画像はイメージです。

安定した映像の撮影を可能にする 光学式 (FHD、4K)/4軸ハイブリッド画揺れ補正 (FHD)

ドアの開閉や設置されている音響機器から生じる取り付け面の振動を検知して、光学式と電子式の両方の4軸で自動補正することで、映像のブレを軽減します。

カメラ1台での運用をサポートする、 プリセット移動中の静止画出力に対応

プリセット再生中に映像をフリーズさせるFreeze During Preset機能を搭載。プリセット移動中に直前の静止画を出力させることで、振り回しの映像を表示させず、カメラ1台での運用が可能になります。

Freeze During Preset機能設定OFF/ONのイメージ

OFF時

※画像はイメージです。

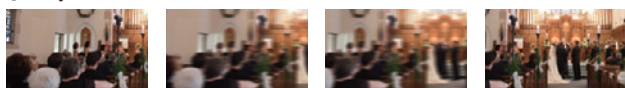

ON時 プリセット再生開始

プリセット再生終了



←再生開始直前のカメラ映像を出力→

ナイトモード (自動切り替えに対応)

動物観察など通常では撮影が困難な低照度下においても、ナイトモードに切り替えることで、撮影が可能。^{*3}また、周囲の照度にあわせて自動で切り替えができます。

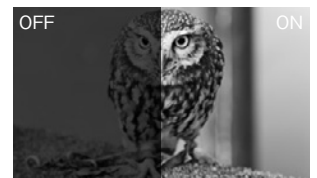

※画像はイメージです。

光学式NDフィルター

光学式NDフィルターを搭載し、様々な照度下において最適な光量の調整ができます。

音声入力機能

オーディオのマイク入力、ライン入力に対応。入力された音声信号をSDI/HDMIへ重畳し、伝送することが可能です。また、IPへのAudio出力に対応。ALC(オーディオ自動レベル調整)機能に加えてイコライザー機能を使用でき、空調設備やプロジェクターなどからの低域音を軽減することで話をしている声をよりクリアにし、強調できます。

HDMIとSDIの両方を装備、 外部同期信号^{*4}の入力端子も搭載



SDI/HDMI出力では、2160/29.97p(HDMIのみ)、2160/25p(HDMIのみ)、1080/59.94p、29.97p、59.94i、29.97PsF、1080/50p、25p、50i、25PsF、720/59.94p、50pの映像フォーマットに対応。また、外部同期信号の入力端子を搭載し、BBS(Black Burst Sync)および3値同期に対応します。

USBによる映像・音声出力



USB Video Class 1.0、USB Audio Class 1.0に対応。USB経由での映像・音声出力ができるようになり、コミュニケーションソフトを活用したWeb会議、遠隔教育などへ、高画質Webカメラとして使用することが可能です。

microSDカード記録機能^{*5}



本機に挿入したmicroSDカード(別売)へカメラの映像と音声をMP4フォーマットで記録できます。また、IPネットワークを活用することで、記録の開始/停止の外部制御、記録したファイルのダウンロードが行えます。



microSD(記録)対応フォーマット

2160/29.97p、2160/25p、1080/59.94p、1080/50p、1080/29.97p、1080/25p、720/59.94p、720/50p、720/29.97p、720/25p

※1: デジタルズームでは画質は劣化します。

※2: 4Kモード時は使用できません。

※3: 映像出力は白黒画像となります。

※4: 外部同期はSDI映像信号に同期します。HDMI映像信号やIP映像信号には同期しません。

※5: 出力映像と同じフォーマットでの記録はできないことがあります。

IP伝送でのフルHD映像出力と マルチストリーミング出力対応で 用途に合わせた多彩なシステム構築が可能



HDMI、SDI、USB出力に加え、IP伝送での4K/フルHD映像出力に対応しました。IP伝送での4K映像出力については、最大毎秒30フレームのIP映像出力が1ch可能。フルHD画質では、最大毎秒60フレームのIP映像出力が可能です。1カメラあたり最大4ch*1でのマルチストリーミング出力(H.264配信)と、14端末までの映像伝送に対応*2し、用途に応じた多彩なシステム構築を可能にします。



NDI|HX対応により 優れたライブストリーミングを実現

ライセンスの購入によりNDI|HX対応へアップグレードすることが可能です。NDI|HX対応により、高画質映像をリアルタイムにエンコードして伝送。IPデコーダーを使用せずにカメラ本体からスイッチャー(AV-HLC100)へ直接映像信号を入力することができます。

※NDI|HXモード時では4K映像出力ができません。
※詳細はパナソニック営業担当へお問い合わせください。ライセンスの購入は、パナソニックWEBサイト【https://panasonic.biz/cns/sav/ndihx_support/index.html】をご覧ください。

マルチストリーミング出力フォーマット表 (優先モード"IP"もしくは"IP(4K)"選択時*)

設定	H.264				JPEG		
	CH1	CH2*3	CH3*3	CH4*4	CH1	CH2	CH3
解像度	IP選択時	1920×1080 1280×720*3 640×360*5	1280×720 640×360 320×180			1920×1080*4 1280×720*3 640×360 320×180*3	
	IP(4K)選択時	3840×2160	—		640×360 320×180	—	
フレームレート	IP選択時	59.94 Hz	60/30/15/5 fps	30/15/5 fps		30/15/5 fps	
		50 Hz	50/25/12.5/5 fps	25/12.5/5 fps		25/12.5/5 fps	
	IP(4K)選択時	59.94 Hz	30/15/5 fps	—		15/5 fps	—
		50 Hz	25/12.5/5 fps	—		12.5/5 fps	—
ビットレート	4K時は最大50 Mbps、それ以外は最大24 Mbps						
音声伝送	あり (AAC48 KHz)						
PoE+	あり						

※出力モードによって、一部制限があります。

システム構成例

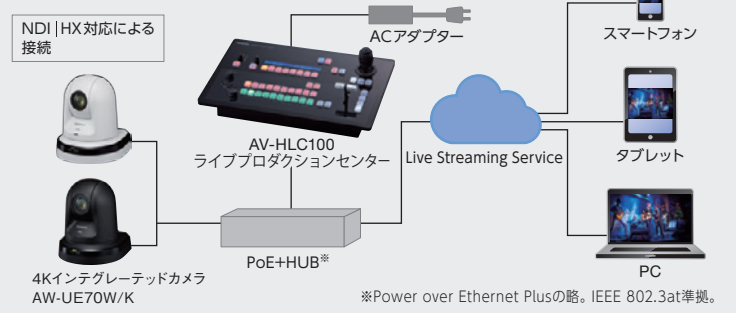

PoE+*6の搭載でカメラ電源工事が不要。 施工時の省線化、省コスト化を実現

PoE+規格対応のネットワーク機器(IEEE802.3at準拠)に接続することで、LANケーブル経由での電源供給が可能です。電源工事、電源コードの配線が不要になり、施工時の省線化や、施工コストの低減を実現します。

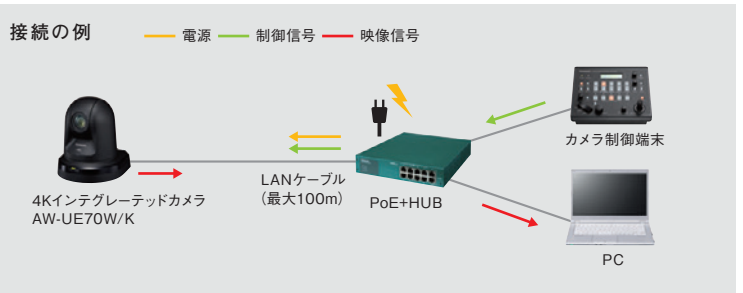

Webブラウザでモニタリングをしながらカメラ制御。 モバイル端末からの利用も可能

画像圧縮、IP伝送LSIを搭載。IPコントロールブラウザを用いることで、遠隔地からのカメラ制御が可能。PC/MacやiPhone、iPad、Androidなどのモバイル端末からもIP映像のモニタリングやカメラのリモート制御を行うことができ、容易な運用を可能にします。

※対応ブラウザの最新情報はパナソニックWEBサイト【<https://panasonic.biz/cns/sav/>】の「サポート&ダウンロード」をご覧ください。



リモートカメラコントローラーを活用して、 ホールや議会議場など大規模な撮影体制を構築*7

IP接続により、リモートカメラコントローラー AW-RP120G/RP50からHUB(スイッチングハブ)を経由して、最大100台のAW-UE70W/Kを制御することができます。また、最大5台のAW-RP120G/RP50からIP接続により1台のAW-UE70W/Kを制御することもできます。

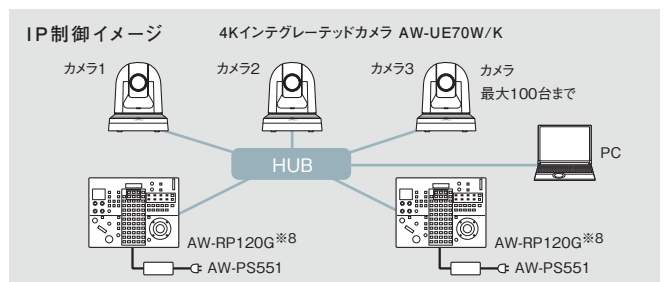

※1: 1920×1080 60 fpsの出力は1ch表示のみ。2ch以降は最大30 fpsの表示になります。また、JPEGでの出力は3chまでです。 ※2: お使いのネットワーク環境に依存します。 ※3: HDR OFF時に出力可
※4: HDR OFFかつ60p以外選択時に出力可 ※5: HDR ON時に出力可 ※6: Power over Ethernet Plusの略。 ※7: コントローラーは、本機に対応するためのアップデートが必要です。詳しくはパナソニックWEBサイト【<https://panasonic.biz/cns/sav/>】の「サポート&ダウンロード」をご覧ください。 ※8: AW-RP120GはACアダプター AW-PS551が必要です。

広範囲^{*1}な撮影をスムーズに行う優れた回転台性能

パン±175°、チルト-30°～+90°の広範囲^{*1}で撮影が可能。回転は最高速度90°/sの高速動作とリモコン操作の高い応答性に加え、動作時の騒音レベルはNC35以下の静音性を実現しています。

上から見た図

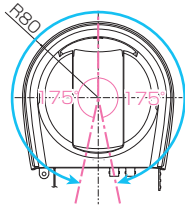

横から見た図

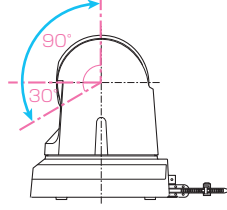

※1: パン・チルトの位置によっては、本体が映像に映りこむことがあります。

その他の機能

- 最大100ポジションのプリセットメモリーが可能。
- 当社製コントローラーのユーザーボタンへフリーズ機能、色温度設定、デジタルエクステンダー機能等の割り付けが可能。
- RS422リモート端子装備、コントローラーからシリアル制御で最大5台の本機の制御が可能。
- RS232Cリモート端子(標準シリアル通信方式)を装備。デジチェーン接続により最大7台の本機の制御が可能。
- ワイヤレスリモコン(AW-RM50G/別売)により、本機を最大4台まで操作が可能。
- ターンロック機構採用で設置が容易。

背面パネル



コントロールアシストカメラを使って、iPad^{*2}で4K/HDインテグレートドカメラ^{*3}を簡単にワイヤレス制御



コントロールアシストカメラ
AW-HEA10W [ホワイトモデル]
本体希望小売価格155,000円(税抜)

コントロールアシストカメラ
AW-HEA10K [ブラックモデル]
本体希望小売価格155,000円(税抜)

- 4K/HDインテグレートドカメラ^{*3}を組み合わせて使用。
- コントロールアシストカメラで95°のワイドな俯瞰映像をiPadに表示。
- iPad^{*2}に表示された俯瞰映像の任意の場所をタップすることで、4K/HDインテグレートドカメラ^{*3}の画角をタップした場所へ移動。
- 4K/HDインテグレートドカメラ^{*3}のパン・チルト・ズームなどのコントロールをiPadから簡単に実現。
- 9カ所のプリセット位置の登録が可能。

※2: 別途iPad 端末(別売)と無線ルーター(別売)が必要です。iPad 向けアプリケーション「PTZ Cntrl」(無償)をインストールして使用してください。詳細はWEBサイト【<https://panasonic.biz/cns/sav/products/aw-hea10/>】をご覧ください。※3: AW-UE70/UN70、AW-HE130/HN130、AW-HE70/HN70シリーズのみ。

■ レンズ移動範囲イメージ

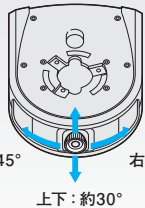

■ 利用イメージ

4K/HDインテグレートドカメラの映像
コントロールアシストカメラの映像



※画像はイメージです。

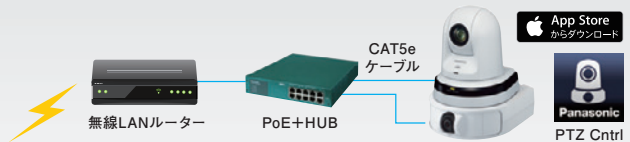

iPad端末にiPad向けアプリケーション「PTZ Cntrl」を使用することで、パン・チルト・ズーム・Focus・Iris・Gainの各項目を制御できます。詳細はWEBサイト【<https://panasonic.biz/cns/sav/products/aw-hea10/>】をご覧ください。iPad向け無償アプリケーション「PTZ Cntrl」は、App Storeからダウンロードできます。

関連機器一覧

2018年6月現在

<p>ライブプロダクションセンター AV-HLC100 NEW 本体希望小売価格 1,540,000円(税抜)</p> 	<p>リモートカメラコントローラー AW-RP120G 本体希望小売価格 480,000円(税抜) ● 別途ACアダプターが必要です。</p> 	<p>リモートカメラコントローラー AW-RP50 本体希望小売価格 240,000円(税抜)</p> 
<p>コンパクトライブスイッチャー AW-HS50 本体希望小売価格 450,000円(税抜)</p> 	<p>リモートオペレーションパネル(ROP) AK-HRP200G 本体希望小売価格 350,000円(税抜) ● 別途ACアダプターが必要です。</p> 	<p>ワイヤレスリモコン AW-RM50G 本体希望小売価格 8,000円(税抜) ● 電池(単3形×2)は別売です。</p> 

Application 01: サイネージ

その場の空気感まで伝える、4K映像によるサイネージ

大型商業施設やイベント会場に、複数台のAW-UE70W/Kを配置して会場の様子を撮影。臨場感ある4K映像を大型ビデオウォールに映し出すことができます。画面を分割表示にすれば、さまざまなスポットからの映像を映し出すことも可能です。

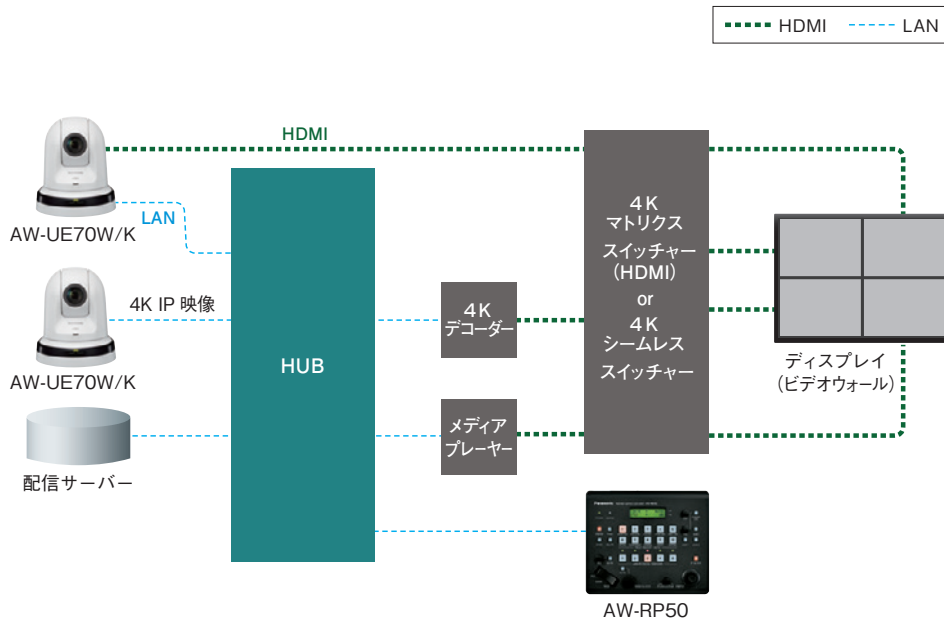

Application 02: 映像制作

コンパクトなリモートカメラで4K映像を制作

既設のスタジオの4KスイッチャーにAW-UE70W/Kを効率的に増設。コンパクトで優れたコストパフォーマンスを実現しながら、プロフェッショナル用途に応える4Kでの番組制作システムを構築することができます。

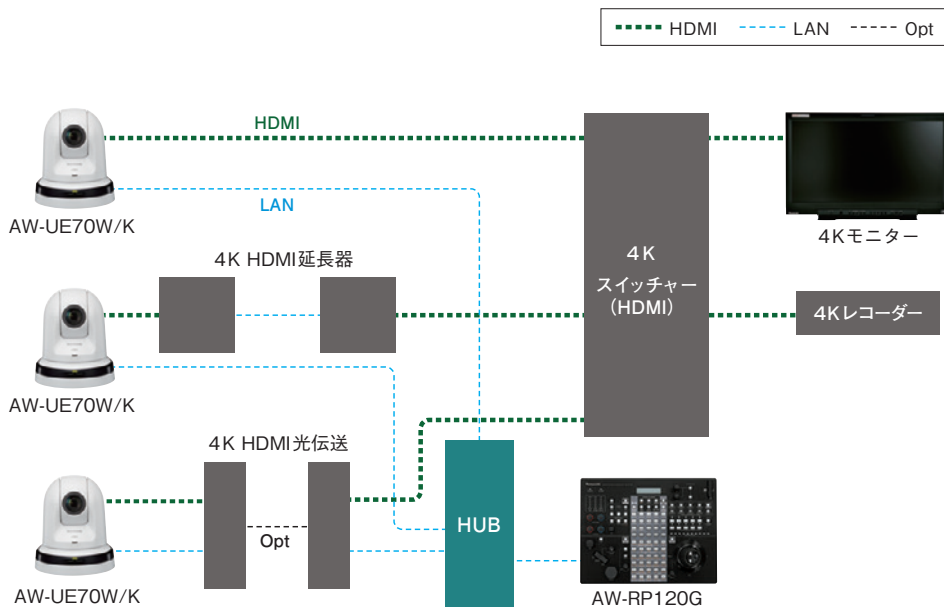

Application 03: Web会議

会場全体から発言者の表情まで、高画質映像によるWeb会議

広い会場同士のWeb会議に、4K/HDでの高画質ズームを実現するAW-UE70W/Kを設置。細部まで鮮明に映し出す高精細映像で全体をとらえ、高画質ズームで発言者の表情も映し出します。さらに、PTZバーチャルUSBドライバー（無償ソフトウェア）を使用することにより、LAN接続している遠隔地のリモートカメラもUSBカメラとして使用することができます。

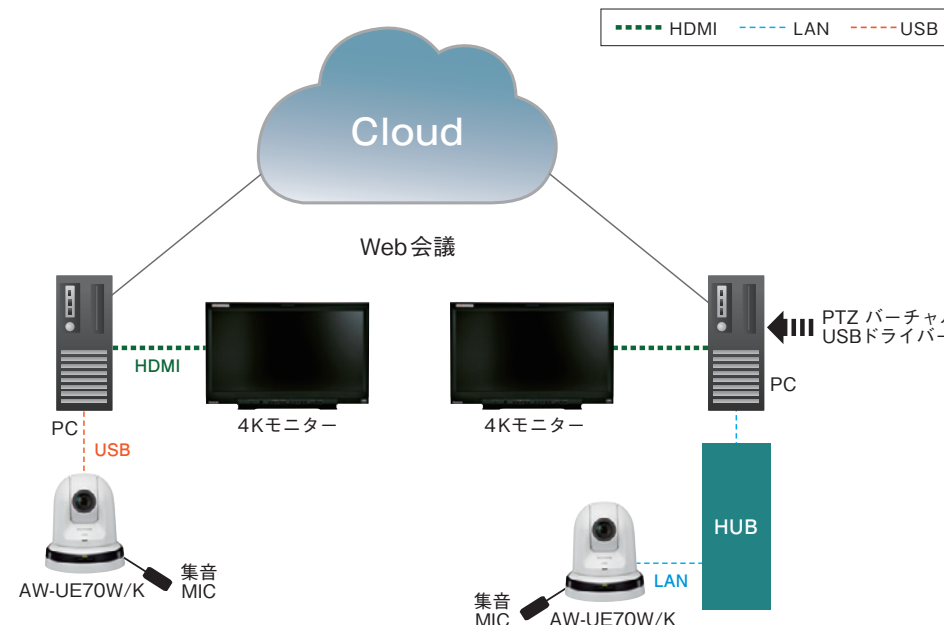

定格

総合	電源電圧	DC 12 V(付属ACアダプター)、DC 42 V - 57 V(PoE+ 電源)		同期方式	内部同期/外部同期(BBS,3値同期)	
	消費電流	1.3 A(付属ACアダプター) 0.5 A(PoE+ 電源)		画揺れ補正	光学式(FHD,4K)/4軸ハイブリッド画揺れ補正(FHD)	
	動作周囲温度	0℃～40℃		USB接続	●使用環境によって変動する場合があります。	
	保存温度	-20℃～50℃		映像出力	USB ビデオクラスVer1.0	
	許容湿度	20%～90%(結露なきこと)		映像圧縮方式	MotionJPG	
	質量	約1.5 kg		解像度	1920×1080,1280×720,640×360	
	寸法(幅×高さ×奥行)	160 mm×186 mm×179 mm(突起部,天井直付金具を除く)		フレームレート	最大30 fps(59.94 Hzモード時) 最大25 fps(50 Hzモード時)	
	仕上げ	AW-UE70W:パールホワイト AW-UE70K:メタリックブラック		音声出力	USB オーディオクラスVer1.0	
	対応コントローラー*	AW-RP50,AW-RP120G,AK-HRP200G,AK-HRP1000,AK-HRP1005GJ		音声圧縮方式	リニアPCM,48 kHz,16 bit,2 ch	
	入力	電源入力端子	DC 12 V IN PoE+(IEEE802.3at 準拠)		転送モード(JPEG)	3840×2160 59.94 Hz:5fps,50 Hz:5fps 1920×1080/1280×720/640×360 59.94Hz:30fps/15fps/5fps,50 Hz:25fps/12.5fps/5fps
マイク/ライン入力		ステレオミニジャック(φ 3.5 mm) 入カインピーダンス:約2 kΩ(不平衡) ・マイク入力時 使用可能マイク:ステレオマイク (プラグインパワー方式対応,MENUにてON/OFF) 供給電圧:2.5 V±0.5 V マイク入力レベル:-60 dBV±3 dBV(0 dB=1 V/Pa,1 kHz) ・ライン入力時 入力レベル:-10 dBV±3 dBV		対応機種	USB2.0 対応ポートを標準搭載する機器	
G/L IN		BBS(Black Burst Syno)信号と3値同期信号に対応(BNC×1)		回転台部		
出力		映像出力	HDMI	HDMI コネクター ・HDCP には対応していません。 ・ピエラリンクには対応していません。	据付方法	据え置きまたは吊り下げ*5
			3G/HD-SDI OUT	SMPTE424M/SMPTE292M/75 Ω(BNC×1)	パン・チルト動作スピード	マニュアル最高速:90°/s,プリセット最高速:300°/s
入出力		入出力端子	LAN	IP 制御用LAN 端子(RJ-45)ストレートケーブル/ クロスケーブル自動認識機能付き	パン動作範囲	±175°
			RS-232C	Mini DIN 8 ピン(IN) Mini DIN 8 ピン(OUT)	チルト動作範囲	-30°～+90°*6
			RS-422	CONTROL IN RS422A(RJ-45)	静粛性	マニュアル動作時:NC35以下,プリセット動作時:NC40以下
			USB	Mini-B端子	カメラ/回転台コントロール	
		SDカード	micro SDカードスロット		・ハブ経由の場合: LANケーブル*7(カテゴリ 5以上) 最大100 m ・PoE+ ハブ経由の場合: LANケーブル*7(カテゴリ 5e以上) 最大100 m ・ハブを使用しない場合: LANケーブル*7(カテゴリ 5以上) 最大100 m	
機能/性能	カメラ部			AWプロトコル接続ケーブル	LANケーブル*7(カテゴリ 5以上,ストレートケーブル)最大1000 m	
	撮像素子	1/2.3 型MOS		標準プロトコル接続ケーブル	Mini Din 8ピンケーブル オス	
	レンズ	光学20 倍ズームF1.8～F3.6 (f=4.08 mm～81.6 mm 35 mm換算:29.5 mm～612.0 mm)		SDカード記録部		
	フォーカス	オート/マニュアル切替		記録方式	MPEG-4 AVC ファイル規格準拠(MP4)	
	フォーカス距離	ズーム全域:1.5 m Wide 端:10 cm		ビデオ圧縮方式	MPEG-4 AVC/H.264 High Profile	
	色分解光学系	オンチップカラーフィルター方式		オーディオ圧縮方式	AAC-LC(48kHz,16bit,2ch,128kbps)	
	最低照度	59.94 Hz	0.7 lx (50 IRE,F1.8,48 dB,蓄積なし 1/60) 0.35 lx (50 IRE,F1.8,48 dB,蓄積あり 1/30(フレームミックス 6dB))		記録フォーマット/ ビットレート	3840×2160/29.97p(最大72 Mbps)、 1920×1080/59.94p(最大28 Mbps)、 1920×1080/29.97p(平均15 Mbps/平均10 Mbps/平均6 Mbps)、 1280×720/29.97p(平均8 Mbps/平均4 Mbps/平均2 Mbps/平均1 Mbps)
		50 Hz	0.7 lx (50 IRE,F1.8,48 dB,蓄積なし 1/50) 0.35 lx (50 IRE,F1.8,48 dB,蓄積あり 1/25(フレームミックス 6dB))			
	水平解像度	4K:1300 TV 本Typ(中心部) HD:1000 TV 本Typ(中心部)		50 Hz	1920×1080/50p(最大28Mbps)、 1280×720/50p(平均15 Mbps)、 1280×720/25p(平均8 Mbps/平均4 Mbps/平均2 Mbps/平均1 Mbps)	
	ゲイン切替*2	Auto,0 dB～48 dB(3 dB単位)		ネットワーク部		
フレームミックス*3	Auto,0ff,6 dB,12 dB,18 dB,24 dB		画像解像度	JPEG	1920×1080,1280×720,640×360,320×180: 59.94 Hz(30fps/15fps/5fps)*8: 50 Hz(25fps/12.5fps/5fps)*8	
NDフィルター	Auto*4,Through,1/4,1/16,1/64			H.264	3840×2160,1920×1080,1280×720,640×360,320×180: 59.94 Hz(60fps*9/30fps/15fps/5fps)*8: 50 Hz(50fps*9/25fps/12.5fps/5fps)*8	
機能/性能	電子シャッター	Full Auto時	1/60～1/2000(Auto Slow Shutter:0ff)[59.94 Hz] 1/30～1/2000(Auto Slow Shutter:On)[59.94 Hz] 1/50～1/2000(Auto Slow Shutter:0ff)[50 Hz] 1/25～1/2000(Auto Slow Shutter:On)[50 Hz]	対応プロトコル	IPv4	TCP/IP,UDP/IP,HTTP,DHCP,DNS,HTTPS,RTSP,RTP, RTP/RTCP,FTP,NTP,IGMP,UPnP,ICMP, ARP,RTSPoverTCP,RTSPoverHTTP,SSL(TLS), MultiCast/UniCast
		Manual時	1/60～1/2000[59.94 Hz] 1/50～1/2000[50 Hz] 1/100,1/250,1/500,1/1000,1/2000,1/4000, 1/10000[59.94 Hz] 1/120,1/250,1/500,1/1000,1/2000,1/4000, 1/10000[50 Hz]		IPv6	TCP/IP,UDP/IP,HTTP,HTTPS,RTSP,RTP,RTCP,FTP, DHCPv6,DNS,NTP,ICMPv6(MLD),RTSPoverTCP, RTSPoverHTTP,SSL(TLS),MultiCast/UniCast
	シンククロスキャン	59.94 Hz:59.94 Hz～660.09 Hz(255ステップ) 50 Hz:50.00 Hz～570.12 Hz(255ステップ)		i-OS,Android 対応	JPEG画像表示	
	ガンマ	Off,Normal (Low, Mid, High),Cinema		付属品	設置用取付金具(吊り下げ*10,据え置き):1個 落下防止ワイヤー(本体に装着済み):1本 金具取付ねじ(バインド頭)M4×10 mm:4本 本体取付ねじ(平ワッシャー/スプリングワッシャー付)M3×6 mm:1本 ACコード(1.8 m):1本 ACアダプター:1個 CD-ROM	
	ホワイトバランス	ATW,AWB A,AWB B,3200K,5600K, VAR(2400K～9900K)				
	クロマ量可変	±3ステップ				
	シーンファイル	Full Auto,Manual1,Manual2,Manual3				
	出力フォーマット	2160/29.97p(HDMIのみ),2160/25p(HDMIのみ),1080/59.94p, 1080/29.97p,1080/59.94i,1080/29.97PsF,720/59.94p, 1080/50p,1080/25p,1080/50i,1080/25PsF,720/50p				

*1:コントローラーは、本機に対応するためのバージョンアップが必要な場合があります。*2:Auto時は、AGC Max Gainの設定で6 dB～48 dB(6 dB単位)が選択可能。*3:Auto時は、Auto F.Mix Max Gainの設定で0 dB,6 dB,12 dB,18 dBが選択可能。*4:[Auto]は、[Scene]の設定が[Full Auto]のときに選択可能。*5:安全のため、指定の取付金具にて固定が必要です。*6:パン・チルトの位置によっては、本体が映像に映りこむことがあります。*7:STP (Shielded Twisted Pair)を推奨。*8:使用条件により、設定よりもフレームレートが低下することがあります。*9:画像解像度が「3840×2160」、「640×360」、「320×180」のときは、フレームレートに60fps または50fpsを選択できません。*10:天井の強度によっては、天井取付金具WV-Q105A(別売/パナソニック システムソリューションズ ジャパン株式会社取り扱い)にて固定が必要です。

必要なパーソナルコンピュータの環境

2018年6月現在

CPU	1080/60p [59.94 Hz],1080/50p[50 Hz] を使用する場合: Intel Core™ i7 3.4 GHz 以上推奨,左記以外: Intel® Core™2 Duo 2.4 GHz 以上推奨	
メモリー	Windowsの場合	1 GB以上(ただし,Microsoft® Windows® 8.1 / Microsoft® Windows® 8 /Microsoft® Windows® 7 の64ビットの場合は,2 GB以上)
	Macの場合	2 GB以上
ネットワーク機能	10BASE-Tまたは100BASE-TX 1ポート	
画像表示機能	解像度:1024×768ピクセル以上 発色:True Color 24ビット以上	
対応OSとWebブラウザ	Windows	Microsoft® Windows® 8.1 Pro 64ビット / 32ビット*11 Windows® Internet Explorer® 11.0 Microsoft® Windows® 8 Pro 64ビット / 32ビット*11 Windows® Internet Explorer® 10.0*11 Microsoft® Windows® 7 Professional SP1 64ビット / 32ビット*12 Windows® Internet Explorer® 8.0 / 9.0 / 10.0 / 11.0*13
	Mac	OS X 10.8 Safari 6.2 / OS X 10.9 Safari 7.1 / OS X 10.10 Safari 8.0
	iPhone / iPad / iPod touch	iOS 8.3 標準ブラウザ
	Android	Android OS 4.4 標準ブラウザ
その他	CD-ROMドライブ(取扱説明書および各種ソフトウェアを使用するため) Adobe® Reader®(CD-ROM内の取扱説明書を閲覧するため)	

*11:デスクトップ用Internet Explorerでご利用ください。(Windows UIのInternet Explorerには対応していません) *12:Windows® XP互換モードでは使用できません。 *13:Internet Explorer® 64ビット版では使用できません。 ●対応ブラウザの最新情報はパナソニックWEBサイト[https://panasonic.biz/cns/sav/]の「サポート&ダウンロード」をご覧ください。
●Microsoft®, Windows®, Windows® 8, Windows® 8.1, Internet Explorer® は、米国Microsoft Corporation の、米国、日本およびその他の国における登録商標または商標です。
●Apple, Mac, OS X, iPhone, iPod Touch, iPad, Safari は、米国Apple Inc. の米国および他の国で登録された商標です。 ●Android™はGoogle Inc.の商標または登録商標です。

オプション ソフトウェア

自動追尾ソフトウェアキー

30日間無料トライアル

AW-SF100G (スタンダードアローン版/webアプリ版)
本体希望小売価格180,000円(税抜)

AW-SF200G (サーバー版)
本体希望小売価格250,000円(税抜)

2ライセンス追加(AW-SF200G用)
AW-SF202G
本体希望小売価格430,000円(税抜)
3ライセンス追加(AW-SF200G用)
AW-SF203G
本体希望小売価格500,000円(税抜)

- 高性能な“動き検知”と、高精度な“顔認証”を採用し、講師がどの方向を向いても追従。
- AW-SF100Gはスタンダードアローン版とWebアプリ版の選択が可能。
- AW-SF200Gはサーバーで運用。複数のカメラを同時に自動追尾でき、一括コントロールが可能。^{*1}

PTZ コントロールセンター

無償ソフトウェア

- 直感的な操作画面で、複数のリモートカメラをPCから一括コントロール。
 - 画質調整やパン・チルト・ズームなどカメラコントロールをGUIから制御可能。
 - サムネイル付プリセットボタンをクリックするだけで、簡単にプリセットを呼び出し。
 - タッチパネル操作にも対応。
 - リモートカメラのH.264ストリーム映像の全画面表示が可能。
 - 他社製ゲームコントローラーを使用し、パン・チルト・ズームなどの操作が可能。
- 【動作確認済みコントローラー】
- | | | | |
|-----------|----------------------|------------|------------------|
| PXN製 | PXN-2113 | Microsoft製 | Xbox 360 コントローラー |
| SONY製 | PlayStation4 コントローラー | Microsoft製 | Xbox One コントローラー |
| Logitech製 | ワイヤレスゲームパッドF710 | | |

PTZ バーチャル USB ドライバー

無償ソフトウェア

- ネットワーク上のリモートカメラをUSBカメラとして使用でき、高画質なWeb会議を簡単に実施可能。
- 最大5台までのカメラを登録可能。
- 接続されたカメラの自動検出や、ネットワーク設定が可能。

※ソフトウェアについて詳しくは、パナソニックWEBサイト【<https://panasonic.biz/cns/sav/>】の「ソフトウェアダウンロード」をご覧ください。

底面パネル

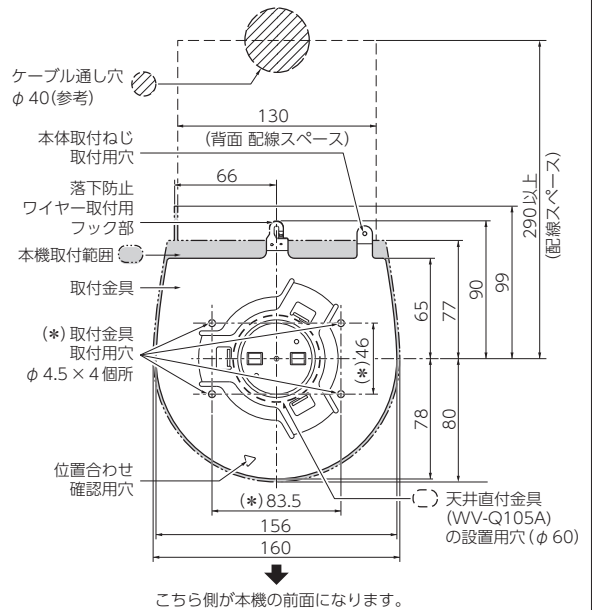

単位: mm

⚠️ 安全に関するご注意

●ご使用の際は、取扱説明書をよくお読みの上、正しくお使いください。

●水、湿気、湯気、ほこり、油煙の多い場所に設置しないでください。火災、故障、感電などの原因となることがあります。

保証書に関するお願い

- 商品には保証書を添付しております。ご購入の際は必ず保証書をお受け取りの上、保存ください。尚、店名、ご購入期日のないものは無効となります。
- ・補修用性能部品の最低保有期間は製造打ち切り後8年です。

その他の付記事項

●Microsoft®、Windows®、Windows® XP、Windows® 7、Windows® 8、Windows® 8.1、Windows® 10、Internet Explorer® は、米国Microsoft Corporationの、米国、日本および他の国における登録商標または商標です。●Apple、Mac、OS X、iPhone、iPod Touch、iPad、Safari は、米国Apple Inc.の米国および他の国で登録された商標です。●Android™はGoogle Inc.の商標または登録商標です。●Logitechは、株式会社ロジテックの登録商標です。●PlayStationファミリーマーク、PlayStation、PlayStation4ロゴ、DUALSHOCKおよびPlayStation Plusアイコンは、株式会社ソニー・インタラクティブエンタテインメントの登録商標または商標です。●Xbox 360、Xbox Oneは米国Microsoft Corporationの商標あるいは登録商標です。

商品・システム情報を載せたホームページです。ぜひ一度ご覧ください。

<https://panasonic.biz/cns/sav>

eco ideas

パナソニックグループは環境に配慮した製品づくりに取り組んでいます

詳しくはホームページで
<http://panasonic.com/jp/sustainability>

省エネ

省エネを徹底的に追求した製品をお客様にお届けし、商品使用時のCO₂排出量削減を目指します。

省資源

新しい資源の使用量を減らし、使用済みの製品などから回収した再生資源を使用した商品を作り、資源循環を推進します。

化学物質

パナソニック製品は、特定の環境負荷物質^{*}の使用を規制するRoHS指令の基準値にグローバルで準拠しています。
^{*}鉛・カドミウム・水銀・六価クロム・特定臭素系難燃剤

■当社製品のお買い物・取扱方法・その他ご不明な点は下記にご相談ください。

パナソニック
システムお客様ご相談センター

フリーダイヤル

0120-878-410

パナハ ヨイワ

受付: 9時~17時30分(土・日・祝祭日は受付のみ)

※PHS OK

携帯電話・PHSからもご利用いただけます(お問合せの内容によっては、担当窓口をご案内する場合がございます)。

ホームページからのお問い合わせは <https://panasonic.biz/cns/cs/cntctus/>

ご相談窓口における 個人情報のお取り扱いについて

パナソニック株式会社および関係会社(以下「当社」)は、お客様の個人情報やご相談内容をご相談への対応や修理、その確認などのために利用し、その記録を残すことがあります。また、折り返し電話をさせていただくために、ナンバーディスプレイを採用している場合があります。当社は、お客様の個人情報を、適切に管理し、修理業務等を委託する場合や正当な理由がある場合を除き、第三者に提供しません。お問い合わせはご相談された窓口にご連絡ください。

●お問い合わせは…

パナソニック株式会社
コネクティッドソリューションズ社

〒571-8503 大阪府門真市松葉町2番15号

このカタログの内容についてのお問い合わせは上記にご相談ください。

このカタログの記載内容は
2018年6月現在のものです。

AW-JJCUE70C 030-UK-PB1